

Трансформатор напряжения ЗНГ – УЭТМ® – 500

1БП.759.009 ГЧ

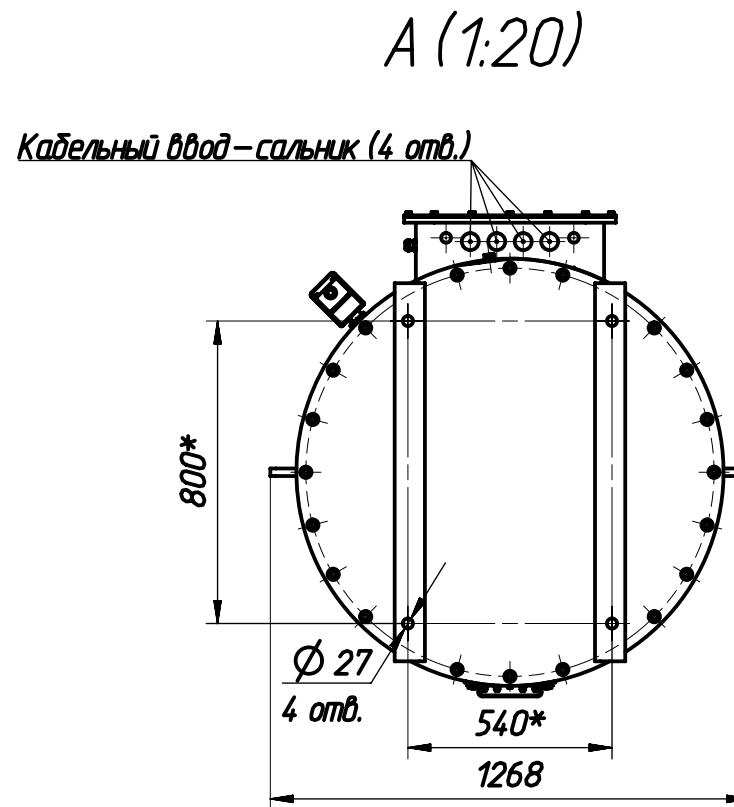

*Присоединительные размеры могут быть согласованы

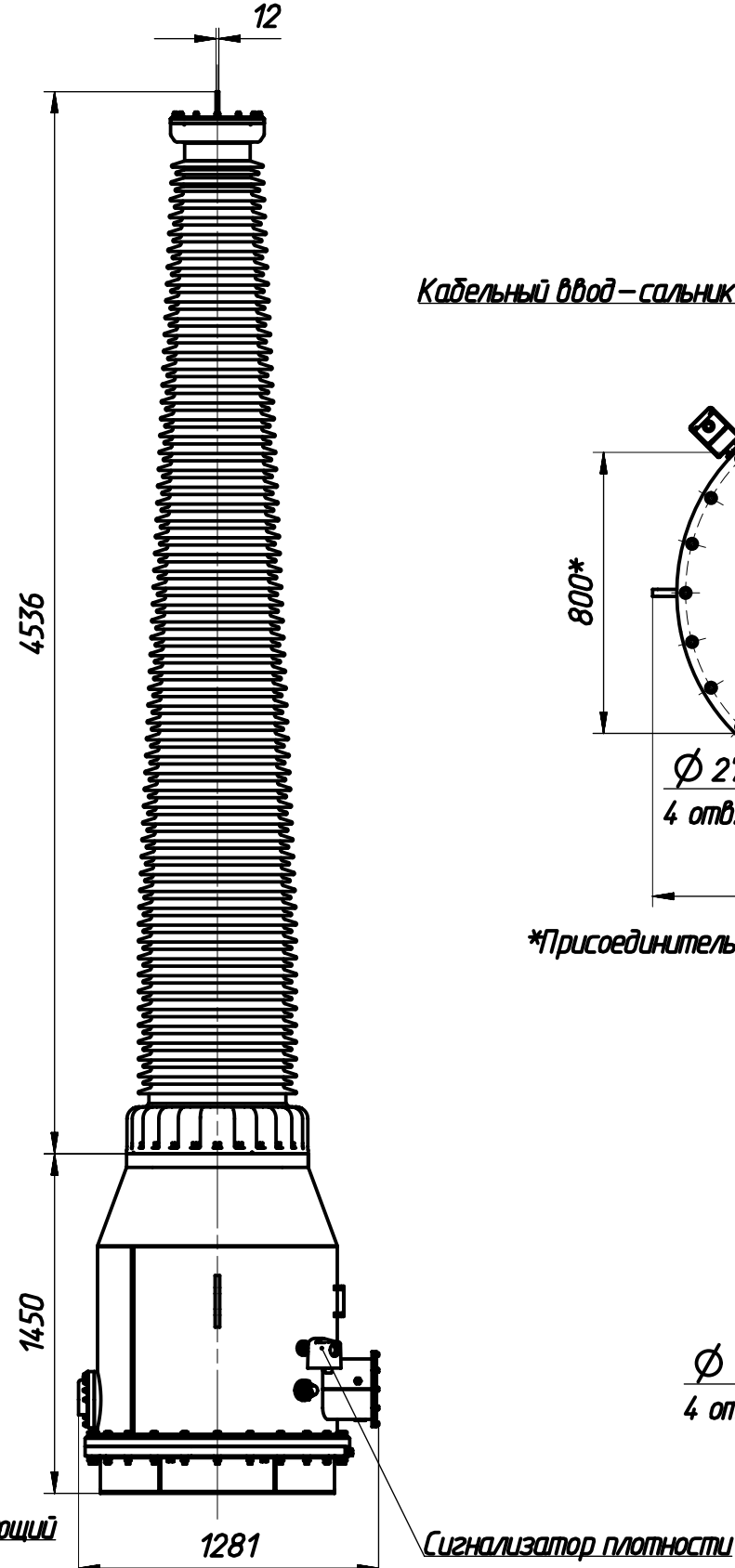
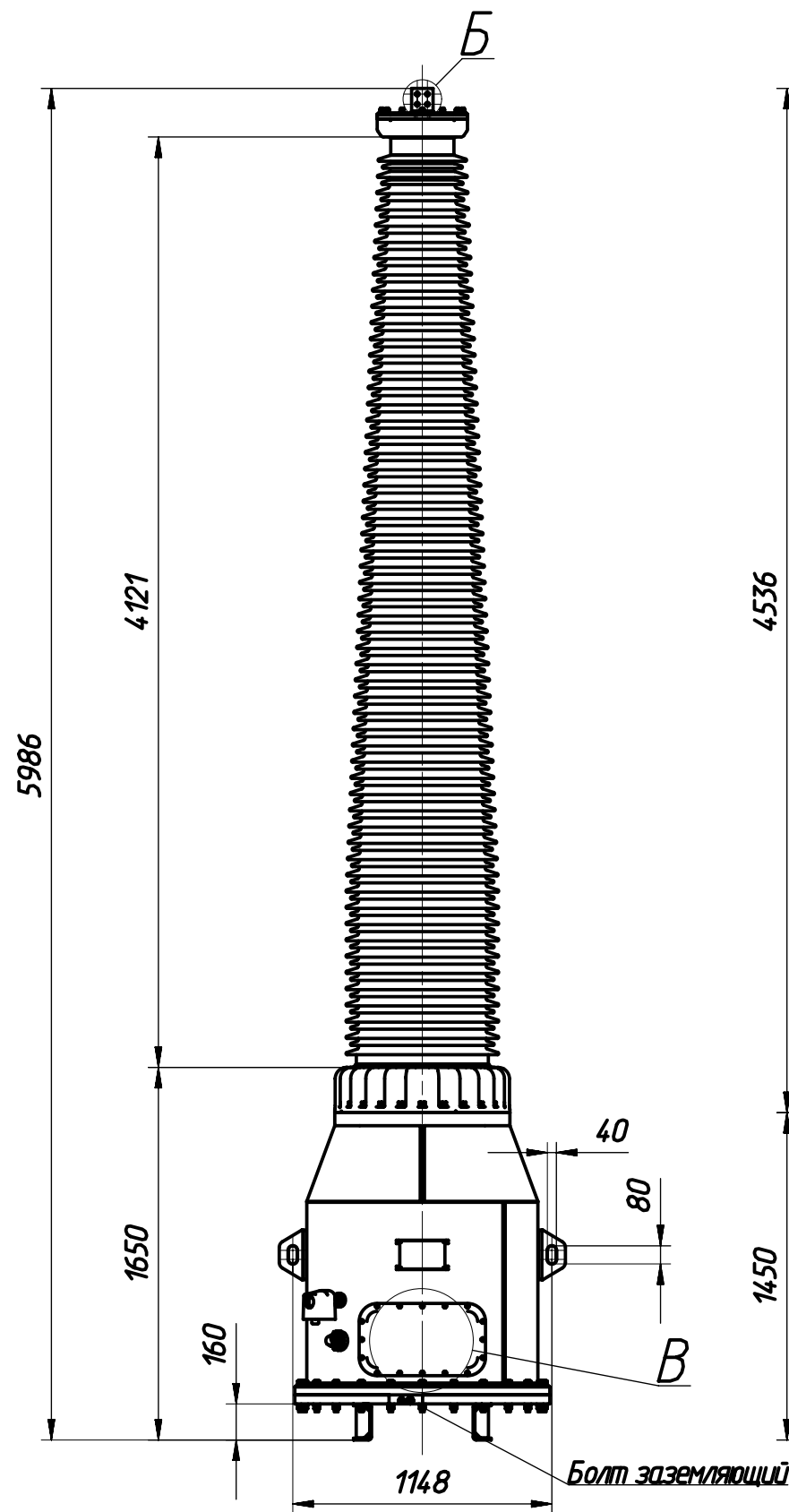

Схема обмоток трансформатора
Первичная обмотка Вторичные обмотки



Схема подключения сигнализатора плотности

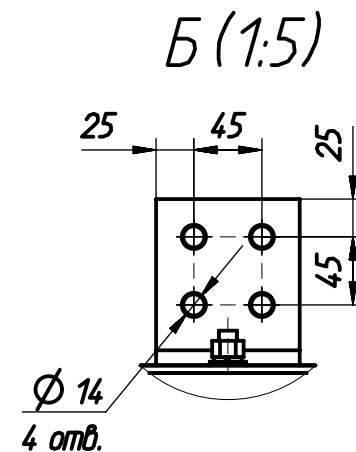

B (1:5)
Крышка не показана

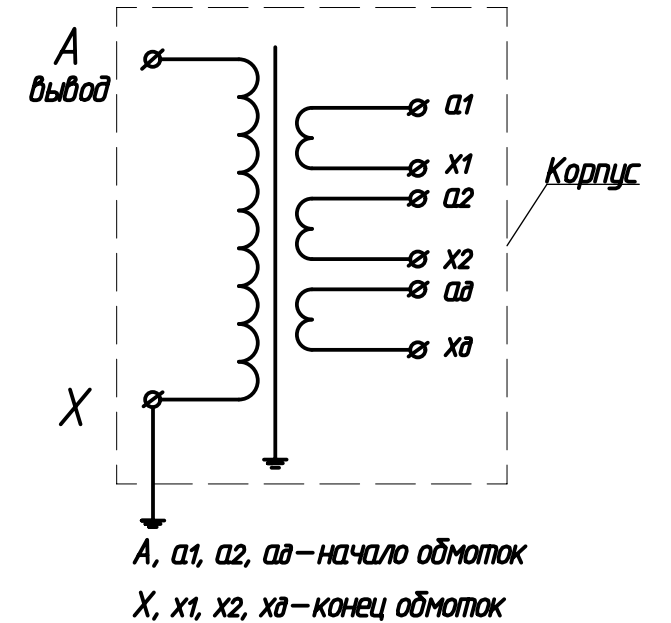
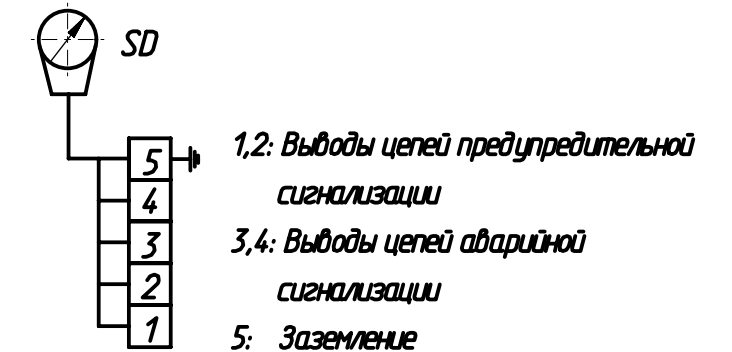
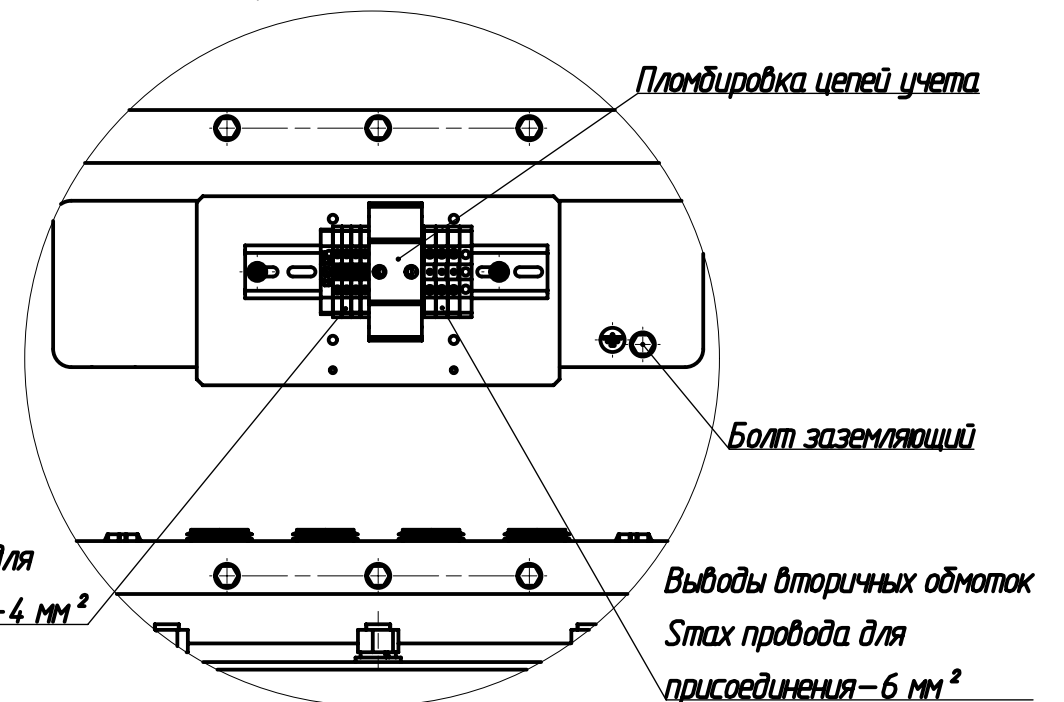

Тип и категория внешней изоляции	Масса, кг
Фарфор II*	2141
Фарфор III	2180
Фарфор IV	2293
Полимер IV	1582

A